

BRIO®

EN

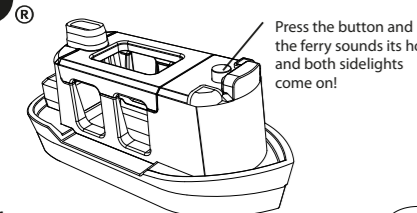

Press the button and the ferry sounds its horn and both sidelights come on!

Battery-operated features:
When the child presses the button the ferry sounds its horn and both sidelights come on!

Replacing batteries:
The sound effects for this toy are powered by 2 x 1,5V (LR44) button cell batteries. Use a screwdriver to open the battery cover (see illustration). Install the batteries as shown (+/-). Close the battery cover and tighten the screw.

Please visit our website at brio.net for more information on how to care for your prized BRIO toy.

Warning:

- Dispose of used batteries immediately.
- Keep new and used batteries away from children.
- If you think batteries might have been swallowed or placed inside any part of the body, seek immediate medical attention.

Important:

- Only adults should install and replace batteries.
- Different types of batteries or new and used batteries are not to be mixed.
- Only recommended batteries of the same or equivalent type as recommended (1.5V) are to be used.
- Batteries are to be inserted with the correct polarity.
- Exhausted batteries are to be removed from the toy.
- The supply terminals are not to be short-circuited.
- Always remove batteries if the toy is not to be used for some time.
- Protect the toy from water or dampness.
- Do not attempt to recharge non-rechargeable batteries.
- Rechargeable batteries are to be removed from the toy before being charged.
- Rechargeable batteries are only to be charged under adult supervision.
- Used batteries and electrical components must be disposed of at an approved collection point.
- Electrical components or batteries must not be thrown with household waste.

Please retain for future reference!

BRIO AB, Box 305, SE-201 23 Malmö, Sweden. Tel: +46 40 619 40 00.
© 2014 BRIO AB/3725-896 G

BRIO®

DE

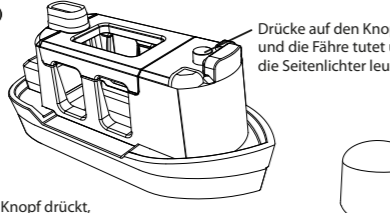

Drücke auf den Knopf und die Fähre tutet und die Seitenlichter leuchten.

Batteriebetriebene Spielfunktionen:
Wenn das Kind auf den Knopf drückt, tutet die Fähre und die beiden Seitenlichter leuchten.

Austauschen der Batterien:
Die Licht- und Tonfunktion dieses Spielzeugs wird von 2 x 1,5V (LR44)-Knopf/batterien angetrieben. Das Batteriefach mit einem Schraubenzieher öffnen (siehe Abbildung). Die Batterien so einlegen, wie das Bild zeigt (+/-). Das Batteriefach schließen und die Schraube anziehen.

Auf unserer Webseite unter brio.net finden Sie weitere Informationen darüber, wie Sie Ihr geliebtes BRIO-Spielzeug pflegen.

Achtung!

- Entsorge verbrauchte Batterien sofort.
- Halte neue und gebrauchte Batterien von Kindern fern.
- Wenn du glaubst, dass Batterien verschluckt oder in einen Körperteil eingeführt wurden, suche sofort einen Arzt auf.

Wichtig:

- Die Batterien sollten nur von Erwachsenen eingesetzt und ausgewechselt werden.
- Unterschiedliche Batterietypen oder neue und bereits benutzte Batterien sollten nicht zusammen verwendet werden.
- Nur empfohlene Batterien desselben Typs oder einen gleichwertigen Typ wie empfohlen (1,5V) verwenden.
- Batterien den Polaritätsangaben im Batteriefach entsprechend einlegen.
- Verbrauchte Batterien aus dem Spielzeug entfernen.
- Die Versorgungsklemmen dürfen nicht kurzgeschlossen werden.
- Die Batterien grundsätzlich entfernen, wenn das Spielzeug längere Zeit nicht benutzt wird.
- Das Spielzeug vor Wasser und Feuchtigkeit schützen.
- Nicht versuchen nicht wiederaufladbare Batterien aufzuladen.
- Aufladbare Batterien vor dem Aufladen aus dem Spielzeug entfernen.
- Aufladbare Batterien nur unter Aufsicht eines Erwachsenen aufladen.
- Verbrauchte Batterien und elektrische Bauteile müssen an einer geeigneten Sammelstelle entsorgt werden.
- Elektrische Bauteile oder Batterien dürfen nicht zusammen mit Haushaltsabfällen entsorgt werden.

Bitte für späteres Nachschlagen aufbewahren.

BRIO®

FR

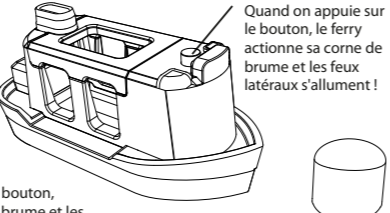

Quand on appuie sur le bouton, le ferry actionne sa corne de brume et les feux latéraux s'allument !

Fonctions à piles du jouet :
Quand l'enfant appuie sur le bouton, le ferry actionne sa corne de brume et les deux feux latéraux s'allument !

Remplacement des piles :
Les effets son et lumière fonctionnent grâce à 2 piles boutons 1,5 V (LR44). Utilisez un tournevis pour ouvrir le couvercle du boîtier à piles (voir illustration). Placez les piles selon l'illustration (+/-). Fermez le couvercle et serrez la vis.

Consultez notre site Web à l'adresse brio.net pour en savoir plus sur l'entretien à apporter à votre jouet BRIO.

Attention:

- Mettre immédiatement au rebut les piles ou accumulateurs usagés.
- Tenir les piles ou accumulateurs neufs et usagés hors de la portée des enfants.
- Si des piles ou accumulateurs ont pu être ingérés ou placés à l'intérieur d'une partie quelconque du corps, contactez immédiatement un centre anti poison.

Important :

- L'installation et le remplacement des piles doivent uniquement être effectués par des adultes.
- N'associez pas différents types de piles ou des piles nouvelles avec des piles usagées.
- Utilisez seulement les piles recommandées ou de type équivalent (1,5 V).
- Insérez les piles dans le bon sens de leur polarité.
- Retirez les piles usagées du jouet.
- Les terminaux d'alimentation ne doivent pas être court-circuités.
- Retirez toujours les piles si le jouet n'est pas utilisé pendant une longue période.
- Protégez le jouet de l'eau et de l'humidité.
- N'essayez pas de recharger des piles non rechargeables.
- Les piles rechargeables doivent être retirées du jouet avant d'être chargées.
- Les piles rechargeables doivent uniquement être rechargées avec l'aide d'un adulte.
- Les piles usagées et les composants électriques doivent être éliminés dans un lieu de collecte de déchets adéquat.
- Les composants électriques ou les piles ne doivent pas être éliminés avec des déchets ménagers.

Veillez conserver cette notice pour pouvoir la consulter ultérieurement.

BRIO®

ES

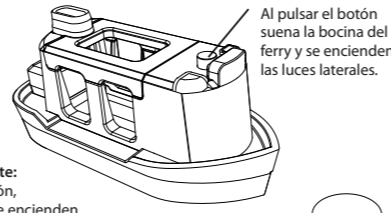

Al pulsar el botón suena la bocina del ferry y se encienden las luces laterales.

Funciones a pilas del juguete:
Cuando el niño pulsa el botón, suena la bocina del ferry y se encienden las luces laterales.

Cambio de las pilas:
El efecto sonoro y el efecto luminoso de este juguete funcionan con 2 pilas de botón 1,5V (LR44). Abrir la tapa del compartimento de pilas con un destornillador (ver la figura). Colocar las pilas como en la figura (+/-). Poner la tapa y apretar el tornillo.

Consulte nuestra página web brio.net para más información sobre cómo cuidar de nuestros queridos juguetes BRIO.

Advertencia!

- Desecha las pilas usadas de inmediato.
- Mantén las pilas nuevas y usadas fuera del alcance de los niños.
- Si crees que alguien ha ingerido o introducido alguna pila en alguna parte del cuerpo, busca atención médica en seguida.

Importante:

- La instalación y el reemplazo de las pilas será realizado únicamente por adultos.
- No se mezclarán diferentes tipos de pilas, ni pilas nuevas con usadas.
- Se utilizarán únicamente pilas del mismo tipo o equivalente al recomendado (1,5 V).
- Las pilas se colocarán con la polaridad correcta.
- Las pilas agotadas se retirarán del juguete.
- Los terminales de suministro no se cortocircuitarán.
- Siempre se retirarán las pilas si el juguete no se utiliza durante un período de tiempo.
- Se protegerá el juguete de la exposición al agua y a la humedad.
- No se intentarán recargar las pilas no recargables.
- Las pilas recargables se retirarán del juguete antes de recargarlas.
- Las pilas recargables se cargarán únicamente bajo la supervisión de un adulto.
- Las pilas usadas y los componentes eléctricos se desearán en un punto de recogida aprobado.
- Los componentes eléctricos o las pilas no se desearán junto con la basura doméstica.

Por favor, guarde este documento para consultas futuras.

BRIO®

PT

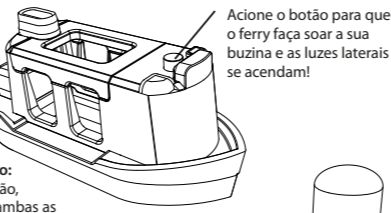

Acione o botão para que o ferry faça soar a sua buzina e as luzes laterais se acendam!

Funções a pilhas do brinquedo:
Quando a criança aciona o botão, o ferry faz soar a sua buzina e ambas as luzes laterais acendem-se!

Para mudar as pilhas: Os efeitos sonoros e luminosos deste brinquedo funcionam com duas pilhas 1,5V (LR44) do tipo botão. Use uma chave de fendas para abrir a tampa do compartimento da pilhas (veja a ilustração). Instale as pilhas conforme mostrado na figura (+/-). Feche a tampa e aperte o parafuso.

Consulte o nosso site Internet em brio.net para mais informações sobre como cuidar do precioso brinquedo BRIO.

Aviso!

- Elimine imediatamente pilhas usadas.
- Mantenha as pilhas novas e usadas afastadas das crianças.
- Se suspeitar que as pilhas podem ter sido engolidas ou colocadas no interior de qualquer parte do corpo, procure imediatamente assistência médica.

Importante:

- As pilhas só podem ser colocadas ou substituídas por adultos.
- Não podem ser misturadas vários tipos de pilhas ou pilhas novas e usadas.
- Só podem ser usadas pilhas recomendadas do mesmo tipo ou de um tipo equivalente (1,5 V).
- As pilhas devem ser inseridas com a polaridade certa.
- As pilhas gastas devem ser removidas do brinquedo.
- Os terminais de alimentação não podem ser curto-circuitados.
- Retire sempre as pilhas se o brinquedo não for usado durante algum tempo.
- Proteja o brinquedo de água ou humidade.
- Não tente recarregar pilhas não recarregáveis.
- As pilhas recarregáveis devem ser retiradas do brinquedo antes de serem carregadas.
- As pilhas recarregáveis só podem ser carregadas com a supervisão de adultos.
- As pilhas usadas e os componentes elétricos devem ser descartados num ponto de recolha aprovado.
- Os componentes elétricos ou as pilhas não devem ser descartados juntamente com o lixo doméstico.

Guarde para consulta futura!

BRIO®

IT

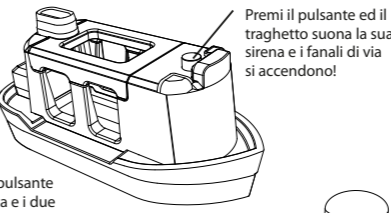

Premi il pulsante ed il traghetto suona la sua sirena e i fanali di via si accendono!

Funzioni del giocattolo attivate a batteria:
Quando il bambino preme il pulsante il traghetto suona la sua sirena e i due fanali di via si accendono!

Sostituzione delle batterie:
L'effetto sonoro e le luci di questo giocattolo sono azionati da 2 batterie a bottone 1,5V (LR44). Aprire il vano batterie con un cacciavite (vedere figura). Installare le batterie rispettando la polarità indicata in figura (+/-). Chiudere il vano e serrare la vite.

Per ulteriori informazioni sul come prendersi cura degli amati giocattoli BRIO, visitare il nostro sito web all'indirizzo brio.net

Avvertimento!

- Smaltire immediatamente le batterie usate.
- Tenere le batterie nuove e usate lontano dai bambini.
- Se si pensa che le batterie siano state ingerite o inserite in una qualsiasi parte del corpo, consultare immediatamente un medico.

Importante:

- Il montaggio e la sostituzione delle batterie va effettuato da un adulto.
- Non mischiare tipi diversi di batterie, o batterie nuove e usate.
- Usare solamente le batterie raccomandate, di tipo uguale o equivalente a quello indicato (1,5 V).
- Inserire le batterie secondo la polarità indicata.
- Rimuovere le batterie scariche dal giocattolo.
- Non mettere in corto circuito i terminali.
- Rimuovere sempre le batterie se il giocattolo non viene usato per qualche tempo.
- Proteggere il giocattolo da acqua o umidità.
- Non tentare di ricaricare le batterie se non sono di tipo ricaricabile.
- Rimuovere le batterie ricaricabili dal giocattolo prima di ricaricarle.
- Le batterie ricaricabili vanno ricaricate sotto la supervisione di un adulto.
- Le batterie e i componenti elettrici usati vanno gettati negli appositi punti di raccolta.
- I componenti elettrici e le batterie non vanno gettati nei normali rifiuti urbani.

Conservare per riferimento futuro.

BRIO®

SK

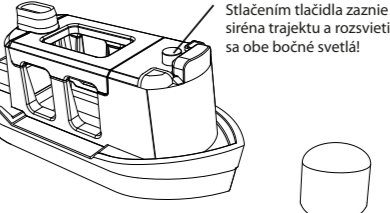

Stlačením tlačidla zaznie siréna trajektu a rozsvietia sa obe bočné svetlá!

Funkcie na batériu:
Keď dieťa stlačí tlačidlo, zaznie siréna trajektu a rozsvietia sa obe bočné svetlá!

Výmena batérii:
Svetelné a zvukové efekty pre túto hračku sú napájané 2 x 1,5 V LR44 gombíkovými batériami. Použite skrutkovač na otvorenie krytu batérie (pozri ilustráciu). Nainštalujte batérie tak, ako je znázornené (+/-). Zatvorte kryt batérie a pritiahnite skrutku.

Prosím, navštívte našu internetovú stránku na brio.net, kde získate ďalšie informácie o tom, ako sa môžete starať o vašu cennú hračku BRIO.

Pozor!

- Použité batérie ihneď zlikvidujte.
- Nové a použité batérie uchovávajú mimo dosahu detí.
- Ak si myslíte, že mohlo dôjsť k prehltnutiu batérií alebo sa mohli inak dostať dovnútra tela, okamžite vyhľadajte lekársku pomoc.

Dôležité:

- Batérie by mali inštalovať a vymieňať iba dospelé osoby.
- Rozličné typy batérií alebo nové a použité batérie sa nesmú používať spolu.
- Smú sa používať iba odporúčané batérie rovnakého alebo ekvivalentného typu, tak ako je odporúčané (1,5 V).
- Batérie treba vložiť so správnou polaritou.
- Vybité batérie treba z hračky vybrať.
- Napájacie terminály sa nesmú skratovať.
- Ak sa hračka po dlhšiu dobu nemá používať, batérie vždy vyberte.
- Chráňte hračku pred vodou alebo vlhkosťou.
- Nepokúšajte sa nabíjať nenabíjateľné batérie.
- Nabíjateľné batérie sa pred nabíjaním musia vybrať z hračky.
- Nabíjateľné batérie sa musia nabíjať iba pod dohľadom dospelých osôb.
- Použité batérie a elektrické komponenty sa musia zlikvidovať na schválenom zbernom mieste.
- Elektrické komponenty alebo batérie sa nesmú vyhadzovať v domovom odpade.

Prosím, odložte si na účely použitia v budúcnosti!

BRIO®

Boat

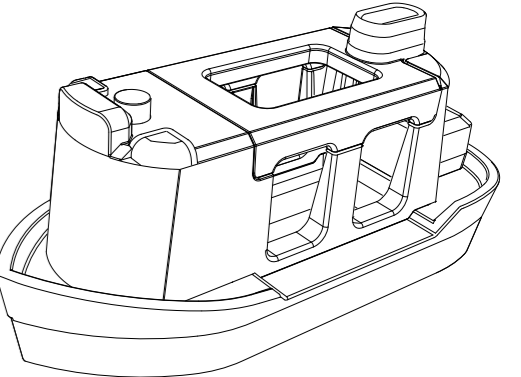

This device complies with Part 15 of the FCC Rules. Operation is subject to the following two conditions:
(1) this device may not cause harmful interference, and
(2) this device must accept any interference received, including interference that may cause undesired operation. Changes or modifications not expressly approved by the party responsible for compliance could void the user's authority to operate the equipment.

BRIO AB, Box 305, SE-201 23 Malmö, Sweden. Tel: +46 40 619 40 00.
© 2014 BRIO AB/3725-896 G

BRIO®

SE

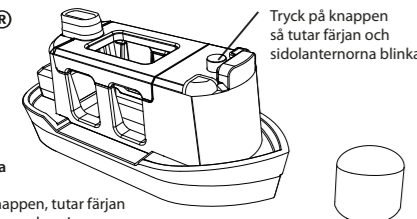

Tryck på knappen så tutar färjan och sidolanternorna blinkar!

Leksakens batteridrivna funktioner:
När barnet trycker på knappen, tutar färjan och de båda sidolanternorna lyser!

Vid byte av batterier:
Ljud och ljuseffekten i denna leksak drivs av 2 x 1,5V (LR44) knappbatterier. Använd en skruvmejsel för att öppna batteriluckan (se illustration). Installera batterierna enligt bilden (+/-). Stäng luckan och dra åt skruven.

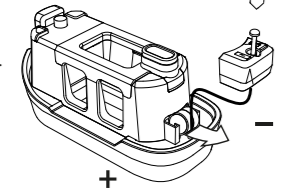

Besök vår hemsida brio.net för mer information om hur du tar hand om din BRIO leksak.

BRIO®

DK

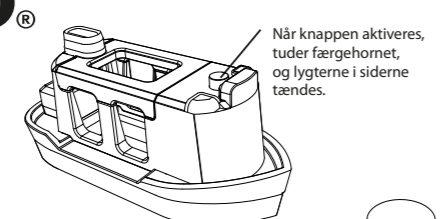

Når knappen aktiveres, tuder færgehornet, og lygterne i siderne tændes.

Legetøjets batteridrevne funktioner:
Når barnet trykker på knappen, tuder færgehornet, og begge lygter i siderne tændes!

Ved skift af batterier:
Lyd- og lyseffekten i dette legetøj drives af 2 x 1,5V (LR44) knappbatterier. Anvend skruetrækker til at åbne batteridækslet (se illustration). Installer batterierne som vist på billedet (+/-). Luk dækslet, og skru skruen i.

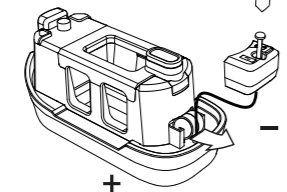

Se vores hjemmeside brio.net for flere oplysninger om, hvordan du passer godt på dit BRIO legetøj.

BRIO®

NO



Trykk på knappen for å høre fergens horn og få sidelysene til å lyse opp!

Batteridrevne funksjoner for leketøyet:
Når barnet trykker på knappen, høres fergens horn og sidelysene lyser opp!

Ved bytte av batterier:
Lyd- og lyseffektene i dette leketøyet drives av 2 x 1,5V (LR44) knappcellbatterier. Bruk en skrutrekker for å åpne batteridekselet (se illustrasjon). Sett i batteriene ifølge illustrasjonen (+/-). Lukk batteridekselet og trekk til skruen.

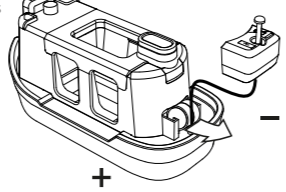

Besøk hjemmesiden vår på brio.net for mer informasjon på hvordan du vedlikeholder dine kjære BRIO-leker.

BRIO®

FI

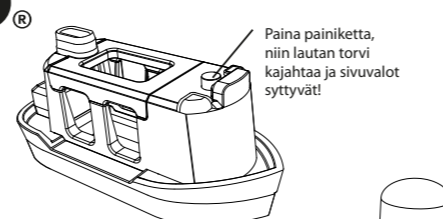

Paina painiketta, niin lautan torvi kajahtaa ja sivuvalot syttyvät!

Lelun paristokäyttöiset toiminnot:
Kun lapsi painaa painiketta, lautan torvi kajahtaa ja molemmat sivuvalot syttyvät!

Paristojen vaihto:
Tämän lelun ääni- ja valotehoste toimii kahdella 1,5V LR44-nappiparistolla. Avaa paristokotelo ruuvitalalla (ks. kuva). Asenna paristot kuvan mukaisesti (+/-). Sulje luukku ja kiristä ruuvi.

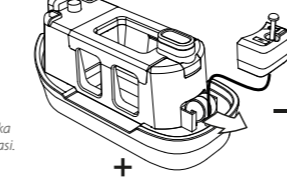

Sivustostamme brio.net saat lisää tietoa siitä, kuinka pidät parhaiten huolta kalisisarvoista BRIO-lelustasi.

BRIO®

NL



Druk op de knop en de veerboot laat zijn hoorn horen en de zijlichten gaan branden!

Speelfuncties op batterijen:
Als een kind op de knop drukt dan laat de veerboot zijn hoorn horen en beide zijlichten gaan aan!

Batterijen vervangen: Het geluids- en lichteffect in dit speelgoed wordt aangedreven door 2 x 1,5 V (LR44)-knoopcelbatterijen. Gebruik een schroevendraaier om het batterijcompartiment te openen (zie afbeelding). Plaats de batterijen volgens de afbeelding (+/-). Sluit het compartiment en draai de schroef vast.

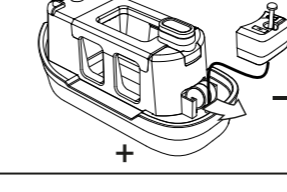

Ga naar onze website brio.net voor meer informatie over hoe je je geliefde speelgoed van BRIO mooi kunt houden.

BRIO®

JP

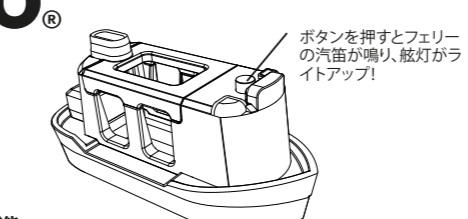

ボタンを押すとフェリーの汽笛が鳴り、舷灯がライトアップ!

ライト&サウンド機能
お子様がボタンを押すと、フェリーの汽笛が鳴り、両側の舷灯がライトアップします!

電池の交換方法
ボタン電池LR44を2個ご用意ください。ドライバーを使って図のように船の上部の電池ボックスのカバーをはずします。新しい電池と+-(プラスマイナス)を正しく交換してください。カバーを元に戻し、ネジを締めてください。

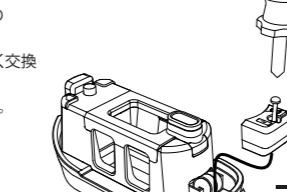

お手入れ方法については**brio.net**でも記載しております。ご参照ください。

BRIO®

CZ

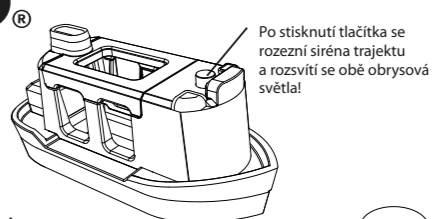

Po stisknutí tlačítka se rozezní siréna trajektu a rozsvítí se obě obrysové světla!

Bateriemi ovládané funkce:
Po stisknutí tlačítka se rozezní siréna trajektu a rozsvítí se obě obrysové světla!

Výměna baterií:
Světelné a zvukové efekty hračky zajišťují dvě 1,5V knoflíkové baterie LR44. Šroubovákem otevřete krytku baterií (viz obrázek). Vložte baterie podle vyznačené polaritý (+/-). Zavřete krytku baterií a dotáhněte šroub.

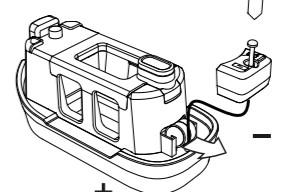

Chcete-li získat více informací o údržbě hraček BRIO, navštivte webovou adresu brio.net.

BRIO®

PL

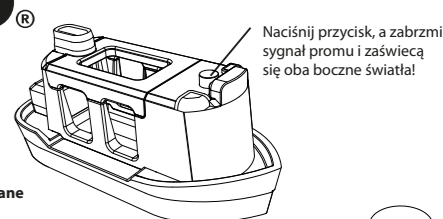

Naciśnij przycisk, a zabrzmi sygnał promu i zaświecą się oba boczne światła!

Funkcje gry obsługiwane przez użycie baterii:
Gdy dziecko naciska przycisk, brzmi sygnał promu i świecą się oba boczne światła!

Wymiana baterii:
Efekty dźwiękowe zabawki zasilają 2 baterie guzikowe 1,5 V (LR44) (dołączone do zestawu). Pokrywkę baterii otwórz śrubokrętem (patrz ilustracja). Włóż baterie w pokazany sposób (+/-). Zamknij pokrywkę baterii i dokręć śrubkę.

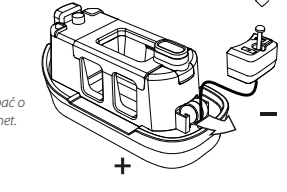

Aby uzyskać dalsze informacje na temat tego jak dbać o ceną zabawek BRIO, należy odwiedzić stronę brio.net.

Varning!
• Kassera använda batterier omedelbart.
• Håll nya och begagnade batterier borta från barn.
• Om du tror att batterier kan ha sväljts eller placerats i någon del av kroppen, uppsök läkare omedelbart.

Viktigt!
• Endast vuxna bör installera och byta batterier.
• Blanda aldrig olika batterityper. Blanda inte heller nya batterier med gamla.
• Endast rekommenderade batterier av samma eller likvärdig batterityp (1,5V) får användas.
• Installera batterierna med korrekt polaritet.
• När batterierna är förbrukade, ska de genast tas ur produkten.
• Tag alltid ur batterierna om produkten inte används under en längre tid.
• Undvik att utsätta leksaken för fukt eller väska.
• Försök aldrig ladda batterier som inte är avsedda för detta.
• Laddningsbara batterier ska placeras i produkten före laddning.
• Laddningsbara batterier bör hanteras under en vuxens övervakning.
• Polerna får inte kortslutas.
• Förbrukade batterier och kasserade el- och elektronikprodukter ska lämnas på godkänt insamlingsställe. Dessa produkter får inte läggas som hushållsavfall.

Spara denna information!

BRIO AB, Box 305, SE-201 23 Malmö, Sweden. Tel: +46 40 619 40 00.
© 2014 BRIO AB/3725-896 G

Advarsel!
• Bortskaf brugte batterier med det samme.
• Nye og brugte batterier skal opbevares utilgængeligt for børn.
• Hvis du tror, at et batteri er blevet slugt eller er indført i en kropsdel, skal du søge lægehjælp med det samme.

Vigtigt!
• Batterier bør kun sættes og udskiftes af voksne.
• Bland aldrig forskellige batterityper. Bland heller ikke nye og gamle batterier.
• Der må kun anvendes anbefalede batterier af samme eller lignende batteritype (1,5V).
• Sæt batterierne med korrekt polaritet.
• Når batterierne er opbrugt, skal de straks tages ud af produktet.
• Tag altid batterierne ud, hvis produktet ikke er i brug i længere tid.
• Undgå at udsætte legetøjet for fugt eller væske.
• Forsøg aldrig at genoplade batterier, som ikke er beregnet til det.
• Genopladelige batterier skal tages ud af produktet før opladning.
• Genopladelige batterier bør håndteres under opsyn af en voksen.
• Polerne må ikke kortsluttes.
• Brugte batterier og kasserede el- og elektronikprodukter skal afleveres på godkendt indsamlingssted. Disse produkter må ikke smides ud sammen med husholdningsaffald.

Gem denne vejledning!

Advarsel!
• Kast brukte batterier umiddelbart.
• Oppbevar nye og brukte batterier utilgjengelig for barn.
• Hvis du tror at batterier kan ha blitt svelget eller plassert i et hulrom i kroppen, må du øyeblikkelig oppsøke lege.

Viktig!
• Kun voksne bør sette inn og bytte batterier.
• Man må aldri blande ulike batterityper. Bland heller ikke nye batterier med gamle.
• Det må kun benyttes anbefalte batterier av samme eller likeverdige batteritype (1,5V).
• Sett batteriene inn med polene rett vei.
• Så snart batteriene er oppbrukt, må de tas ut av produktet.
• Ta alltid ut batteriene hvis produktet ikke skal brukes over lengre perioder.
• Utsett ikke leken for fuktighet eller vann.
• Ikke prøv å lade batterier som ikke er oppladbare.
• Oppladbare batterier må tas ut av produktet før lading.
• Oppladbare batterier bør håndteres under tilsyn av en voksen.
• Polene må ikke kortsluttes.
• Brukte batterier og kasserte produkter eller elektronikprodukter skal leveres på et godkjent innsamlingssted. Disse produktene må ikke kastes i husholdningsavfall.

Ta vare på denne informasjonen!

Varoitus!
• Hävität käytetyt paristot välittömästi.
• Pidä uudet ja käytetyt paristot lasten ulottumattomissa.
• Ota välittömästi yhteys lääkäriin, jos epäilet, että paristo on nieltä tai asetettu jonkin kehonosan sisälle.

Tärkeää!
• Ainoastaan aikuiset saavat asentaa tai vaihtaa paristoja.
• Älä koskaan käytä sekaisin erilaisia paristotyyppjejä. Älä koskaan käytä sekaisin uusia ja vanhoja paristoja.
• Käytä vain ohjeiden mukaisia paristoja (1,5V) - joko samoja tai vastaavan tyyppisiä.
• Aseta paristojen navat oikein päin.
• Kun paristot ovat tyhjentyneet, niitä ei saa jättää paristokoteloon.
• Poista paristot paristokotelosta, kun tuote on käyttämättä pidemmän aikaa.
• Vältä altistamista lueu kosteudelle tai vedelle.
• Älä koskaan yritä ladata paristoja, joita ei ole tarkoitettu ladattaviksi.
• Ladattavat paristot on poistettava paristokotelosta ennen latausta.
• Ladattavia paristoja saa käsitellä vain aikuisen valvonnassa.
• Napoja ei saa oikosulkea.
• Käytetyt paristot ja käytöstä poistetut sähkö- ja elektroniikkalaitteet on toimitettava kierrätykseen. Niitä ei saa hävittää talousjätteinä.

Säästä nämä tiedot!

Waarschuwing!
• Gooi gebruikte batterijen onmiddellijk weg.
• Houd nieuwe en gebruikte batterijen uit de buurt van kinderen.
• Als u denkt dat batterijen mogelijk zijn ingeslikt of in eender welk deel van het lichaam zijn geplaast, roep dan onmiddellijk medische hulp in.

Belangrijk!
• Alleen een volwassene mag de batterijen plaatsen en vervangen.
• Het is niet toegestaan om verschillende types batterijen of nieuwe en oude batterijen samen met elkaar te gebruiken.
• Alleen de aanbevolen batterijen of een soortgelijk type (1,5 V) mogen worden gebruikt.
• De batterijen moeten met de juiste polariteit worden geplaast.
• Verwijder lege batterijen uit het speelgoed.
• De voedingspunten mogen niet worden kortgesloten.
• Neem de batterijen uit het speelgoed als dit langere tijd niet meer gebruikt wordt.
• Bescherm het speelgoed tegen water en vocht.
• Probeer niet batterijen op te laden die niet oplaadbaar zijn.
• Oplaadbare batterijen moeten vóór het opladen uit het speelgoed genomen worden.
• Oplaadbare batterijen mogen enkel worden opgeladen onder toezicht van een volwassene.
• Gebruikte batterijen en elektrische componenten moeten afgegeven worden bij een officieel inzamelpunt.
• Elektrische componenten of batterijen mogen niet worden meegegeven met het huishoudelijk afval.

Bewaar dit document goed om het ook later te kunnen raadplegen.

警告!
• 使用済みの電池は直ちに地域のルールに従って処分してください。
• すべての電池類はお子様の手が届かないところに保管してください。
• 万が一飲み込んだり、身体に影響を及ぼす可能性がある場合は、すぐに医師に相談してください。

ご注意!
• 電池の交換は必ず大人が行ってください。
• 違うタイプや古い電池と新しい電池と一緒に使用しないでください。
• 推奨されたあるいは同様の電池のみ使用してください。
• 電池は+-(プラスマイナス)を正しくセットしてください。
• 消耗した電池はすぐに本体から取り出してください。
• 電池と本体の接続部をショートさせないでください。
• ご使用にならない時は電池をはずしてください。
• 湿気や水気を避けてください。
• 充電式の電池は使用しないでください。
• 使用済の電池や電気部品は地域のルールに従って処分してください。

この説明書は大切に保管してください。

Varování!
• Použité baterie ihned zlikvidujte.
• Nové a použité baterie uchovávejte mimo dosah dětí.
• Pokud se domníváte, že baterie osoba spolklá nebo vložila do jakékoli části těla, okamžitě vyhledejte lékařskou pomoc!

Důležité upozornění:
• Instalaci a výměnu baterií mohou provádět pouze dospělí osoby.
• Nekombinujte různé typy baterií ani nové a použité baterie.
• Použijte třeba pouze baterie stejného typu nebo typu odpovídajícího doporučení (1,5 V).
• Baterie je nutné vložit se správnou polaritou.
• Vybité baterie musí být z hračky vyjmuty.
• Nabudete-li hračku delší dobu používat, vždy vyjměte baterie.
• Napájecí vývody nesmí být zkratovány.
• Nepokoušejte se nabíjet nenabíjecí baterie.
• Dobíjecí baterie musí být z hračky před nabíjením vyjmuty.
• Nabíjecí baterie lze nabíjet pouze pod dohledem dospělé osoby.
• Baterie akumulátorki mogą być ładowane tylko pod nadzorem dorosłych.
• Vybité baterie a elektrické součásti je nutné likvidovat na schváleném sběrném místě.
• Elektrické součásti či baterie se nesmí likvidovat spolu s domovním odpadem.

Tyto informace si uschovejte pro budoucí využití!

Ostrzeżenie!
• Natychmiast wyrzucić zużyte baterie.
• Nowe i stare baterie należy trzymać z dala od dzieci.
• Jeśli istnieje podejrzenie, że baterie mogły zostać pokłnięte lub umieszczone w jakiegokolwiek części ciała, natychmiast zasięgnąć porady lekarza.

Ważne!
• Montażu i wymiany baterii mogą dokonywać wyłącznie osoby dorosłe.
• Nie należy mieszać ze sobą różnych rodzajów baterii ani baterii nowych z używanymi.
• Stosować wyłącznie baterie jednakowego lub równoważnego rodzaju, jak zalecany (1,5 V).
• Wkładac baterie zgodnie z kierunkiem polaryzacji.
• Wyczerpane baterie należy usunąć z zabawki.
• Zapobiegac zwiarciu zacisków zasilania.
• Jeśli zabawka nie będzie używana przez dłuższy czas, należy zawsze wyjąć baterie.
• Chronić zabawkę przed dostępow wody i wilgoci.
• Nie ładować baterii nieprzeznaczonych do ładowania.
• Przed ładowaniem należy wyjąć baterie akumulatorki z zabawki.
• Baterie akumulatorki mogą być ładowane tylko pod nadzorem dorosłych.
• Zużyte baterie i podzespoły elektryczne należy oddawać do utylizacji w zatwierdzonych punktach ich odbioru.
• Zabronione jest wyrzucanie podzespołów elektrycznych i baterii do odpadów gospodarczych.

Zachować do wykorzystania w przyszłości!

BRIO AB, Box 305, SE-201 23 Malmö, Sweden. Tel: +46 40 619 40 00.
© 2014 BRIO AB/3725-896 G